



CURRICULUM VITAE

Il sottoscritto **ing. Antonio Licini**, consapevole delle responsabilità penali in cui incorre chi sottoscrive dichiarazioni mendaci e delle relative sanzioni penali di cui all'art. 76 del D.P.R. n° 445/2000, nonché delle conseguenze amministrative di decadenza dai benefici eventualmente conseguenti al provvedimento emanato, ai sensi del D.P.R. n° 445/2000 **dichiara** che i fatti, stati, qualità di seguito riportati corrispondono a verità.

DATI GENERALI PROFESSIONALI		
PROFESSIONISTA (nome e cognome)	Ing. Antonio Licini	
ISCRIZIONE ORDINE	Degli Ingegneri	
Provincia di	Trento	
numero e anno di iscrizione	numero: 1488	anno: 1993
SOCIETA' / STUDIO DI APPARTENENZA	T&D Ingegneri Associati	
RUOLO NELLA SOCIETA' / STUDIO	Professionista associato	

INCARICHI, SPECIALIZZAZIONI, ATTIVITÀ SCIENTIFICA, PREMI OTTENUTI IN CONCORSI, MENZIONI			
	Realizzazione passerella ciclabile di collegamento Torbole – Riva (TN) in affiancamento SS 240 costituita da un'opera sospesa in C.A. della lunghezza di 700 m	1998-1999 Provincia Autonoma di Trento	€ 750.000
	PROGETTAZIONE ESECUTIVA E DIREZIONE LAVORI		
	Realizzazione, nell'ambito del percorso ciclopedonale di interesse provinciale Torbole – Riva del Garda, di miglioramenti e collegamenti, con la rete ciclopedonale esistente nei Comuni di Nago – Torbole, Arco e Riva del Garda (TN)	2000-2002 Provincia Autonoma di Trento	€ 300.000
	PROGETTAZIONE ESECUTIVA E DIREZIONE LAVORI, MISURE E CONTABILITA', COORDINAMENTO ALLA SICUREZZA IN FASE DI ESECUZIONE		
	Partecipazione ad un Appalto Concorso per il progetto esecutivo del collegamento della zona industriale di Lavis con l'autostrada del Brennero e l'interporto doganale di Trento.	2002-2003 Provincia Autonoma di Trento	€ 24.785.847
	PROGETTAZIONE ESECUTIVA		



Costruzione dello svincolo e sottopasso alla SS n°47 della Valsugana al Km 90+710, allargamento della sede stradale dal km 87+000 al km 91+500, sottopasso alla linea ferroviaria della Valsugana, nuovo ponte sul fiume Brenta di Lunghezza 50 m nel Comune di Villa Agnedo (TN)

2003-2008
Provincia
Autonoma di
Trento

€ 7.139.959

PROGETTAZIONE DEFINITIVA,
ESECUTIVA, DIREZIONE LAVORI, MISURE
E CONTABILITA'



Collegamento stradale Trento nord – Rocchetta: tratto Lavis - Zambana Vecchia (TN)

2005-2009
Provincia
Autonoma di
Trento

€ 25.152.640

ISPETTORE DI CANTIERE.



Lavori di "rifacimento del ponte sul canale ENEL in loc. Campagnola al km 8+850 della S.P. 90 destra Adige"

2009-2011
Costruzioni
Casarotto s.r.l

€ 4.241.684

PERIZIA SUPPLETIVA E DI VARIANTE AL
PROGETTO ESECUTIVO



Lavori di "rifacimento del ponte sul canale ENEL in loc. Campagnola al km 8+850 della S.P. 90 destra Adige"

2009-2011
Officine
Bertazzon s.p.a.

€ 1.885.661

PROGETTO COSTRUTTIVO E DIREZIONE
TECNICA IN FASE DI COSTRUZIONE



Percorso ciclopedonale Valle dell'Adige: bretella di collegamento con nuovo ponte di Nomi (TN)

DIREZIONE LAVORI, MISURE E CONTABILITA'

2010-2011
Provincia Autonoma di Trento

€ 498.200



Realizzazione di una passerella ciclopedonale sul fiume Brenta lungo il percorso della Treviso – Ostiglia

PROGETTISTA STRUTTURALE
COORDINAMENTO DELLA SICUREZZA IN FASE DI ESECUZIONE

2016 – 2018
Unione Dei Comuni Padova Nordovest

€ 1.100.000



Realizzazione della ciclopista del lago di Garda - Tratto Brenzone

PROGETTAZIONE ESECUTIVA,
COORDINAMENTO DELLA SICUREZZA IN FASE DI PROGETTAZIONE
IN R.T.P.: Progettista generale, progettazione cat. V.02 e S.04

2017-2018
Comune di Brenzone sul Garda (VR)

€ 4.245.000

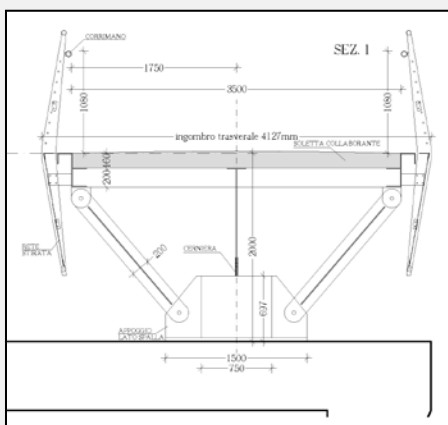



Realizzazione passerella ciclopedonale sul ponte brenta a Fontaniva (PD)

PROGETTAZIONE DEFINITIVA
IN R.T.P.: Progettista generale, progettazione cat. S.04

2018-2019
Comune di Fontaniva (PD)

€ 1.873.000

<p>CICLOVIA DEL SOLE Tracciato e criticità - scala 1:50.000 Foglio 3</p>  <p> — Tratti esistenti — Tratti da riqualificare — Tratti di nuova progettazione — Tratti in corso di progettazione da parte di terzi ● Criticità (per la descrizione si rinvia alle relative tabelle) </p>	<p>Ciclovía del Sole percorso Verona-Firenze</p> <p>PROGETTAZIONE DI FATTIBILITÀ TECNICO-ECONOMICA IN R.T.P.: progettazione cat. V.02</p>	<p>2018-2019 Città Metropolitana di Bologna</p>	<p>€ 41.483.725</p>
	<p>Percorso ciclabile lungo la Via Francigena</p> <p>PROGETTAZIONE DEFINITIVA, ESECUTIVA E DIREZIONE LAVORI IN R.T.P.: Progettista, rilievi e restituzioni, progettazione geometria stradale, progettazione strutturale ed impiantistica</p>	<p>2018-in corso Unione Montana Valle Susa</p>	<p>€ 2.358.841</p>
	<p>Messa in sicurezza della S.R. 249 nel centro abitato di Magugnano</p> <p>PROGETTAZIONE DEFINITIVA, ESECUTIVA COORDINAMENTO DELLA SICUREZZA IN FASE DI PROGETTAZIONE REVISIONE DEL PROGETTO PER NUOVA AMMINISTRAZIONE COMUNALE</p>	<p>2018-in corso Comune di Brenzone sul Garda (VR)</p>	<p>€ 736.000</p>
	<p>Realizzazione passerella ciclopedonale sul ponte brenta a Fontaniva (PD)</p> <p>PROGETTAZIONE ESECUTIVA, DIREZIONE LAVORI, COORDINAMENTO DELLA SICUREZZA IN FASE DI PROGETTAZIONE ED ESECUZIONE IN R.T.P.: Progettista generale, progettazione cat. S.03 e S.04, direttore operativo per le strutture</p>	<p>2019-in corso Comune di Fontaniva (PD)</p>	<p>€ 2.360.281</p>
	<p>Riqualificazione ambientale del Mottarone Vetta - riorganizzazione viabilità di accesso alla vetta e valorizzazione del percorso ciclabile da Mottarone a località Alpina mediante ponte su cavo</p> <p>PROGETTAZIONE DEFINITIVA, ESECUTIVA, DIREZIONE LAVORI, CSP, CSE IN RTP: Progettista generale, relazione strutturale, direttore dei lavori</p>	<p>2020-in corso Comune di Stresa (VB)</p>	<p>€ 1.050.000</p>

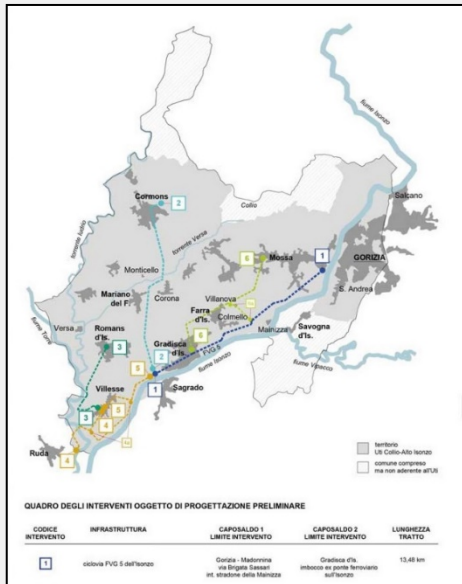

Completamento della ciclovia regionale dell'Isonzo – FVG5, tra Gorizia e Gradisca d'Isonzo

2020-in corso
UTI Collio-Alto Isonzo

€ 1.249.766

PROGETTAZIONE DEFINITIVA, ESECUTIVA, DIREZIONE LAVORI, CSP, CSE
IN RTP: Progettista cat. V.02



Realizzazione di itinerario ciclabile interno Riva del Garda e Lago d'Idro nei comuni di Valvestino, Magasa, Tremosine S/G e Limone S/G.

2020-in corso
Comunità Montana Parco Alto Garda Bresciano

€ 908.979

PROGETTAZIONE DEFINITIVA, ESECUTIVA, DIREZIONE LAVORI, CSP, CSE
IN RTP: Progettista responsabile, DL, CSP, CSE

PUBBLICAZIONI

CONVEGNI E CONFERENZE

ALTRE NOTIZIE

Titoli:

- 1985 - laurea in Ingegneria Civile Idraulica presso l'Università di Padova;
- 1988 - iscrizione all'Ordine degli Ingegneri della Provincia di Belluno con il n. 481;
- 1993 - trasferimento all'Ordine degli Ingegneri della Provincia di Trento con il n. 1488;
- 1998 - abilitazione all'esercizio delle funzioni di Coordinatore della sicurezza ai sensi del D.Lgs. 81/2008;
- 2008, 2013, 2018 - aggiornamento per l'abilitazione all'esercizio delle funzioni di Coordinatore della sicurezza ai sensi del D.Lgs. 81/2008 organizzato dall'Ordine degli Ingegneri della Provincia di Trento;
- 2008 - iscrizione negli elenchi del Ministero dell'Interno di cui alla L. n. 818/1984 al n° TN01488 I 00509;

Esperienze lavorative:

dal 2000: pur mantenendo la mia attività di professionista associato dello studio "T&D Ingegneri Associati", opero anche come professionista socio della società di ingegneria "ITED INGEGNERIA S.R.L.";
dal 1993: libero professionista associato dello studio "T&D Ingegneri Associati";
1990 - 1993: una continuativa collaborazione con lo studio di progettazione STP dell'ing. Diego Pedrolli di Trento, con l'Hydroconsult elettrica S.r.l. di Trento, società operante nel settore della progettazione di infrastrutture ed impianti di produzione di energia elettrica, nonché con la S.S.A. di Trento società operante nel settore degli studi ambientali e l'Ingegneria Trentina s.r.l. di Trento operante nel settore del trasporto su rotaia, compiendo un'attività di ingegnere progettista e coordinatore in qualità di collaboratore;

1987 - 1989: una continuativa collaborazione con lo studio di progettazione STP dell'ing. Diego Pedrolli di Trento, compiendo un'attività di ingegnere progettista in qualità di dipendente con la qualifica funzionale di impiegato di 2° livello.

Dati Anagrafici:

nato a Feltre (BL) il 16/01/1960, residente a Trento in Via IV Novembre n.52

C.F. LCNNTN60A16D5300 - P.IVA 01413600220

Con studio a Trento in Via Linz n.93

Tel 0461-822552

Fax 0461-829692

e-mail antonio.licini@ited.it – info@ited.it

PEC ted.ingg.associati@pec.it – antonio.licini@ingpec.eu

Si autorizza il trattamento dei dati ai sensi del D.Lgs. 196/2003.

Antonio Licini